

## Asistencia Técnica

Para atender sus dudas, aclaraciones o asistencia en la instalación y operación de su producto M master INNOVACIÓN QUE SE VIVÉ, póngase en contacto con nosotros:



- Soporte en línea: Desde nuestra página Web mande su mail.
- Atención Personalizada: Gerencia de Calidad y Soporte Técnico.
- Teléfono: 01 55 5887-8036 extensiones: 281, 351, 387, 361. **Garantías 226**

## Póliza de Garantía

**Producto:** Soporte para pantalla  
**Marca:** M master INNOVACIÓN QUE SE VIVÉ  
**Modelo:** HO-FREE-COMBO2

DISTRIBUIDORA DE COMPONENTES AUDIO Y VIDEO S. A. DE C.V. Agradece a usted la compra de este producto, el cual goza de una garantía de **1 año** contra cualquier defecto de fábrica, la cual ampara todas las piezas y componentes del producto, así como también la mano de obra, sin ningún cargo para el consumidor, contados a partir de su fecha de compra como material nuevo.

Para hacer efectiva la garantía deberá presentar el producto y póliza de garantía sellada en el lugar donde lo adquirió y/o en nuestro centro de servicio de DISTRIBUIDORA DE COMPONENTES AUDIO Y VIDEO, S.A. DE C.V., ubicado en: Av. Pirules No. 134-D Int. 14 Col. Industrial San Martín Obispo CP 54769 Cuautitlán Izcalli, Estado de México o comuníquese a los TEL/FAX: 5887 8036, en donde también usted podrá encontrar partes, componentes, consumibles y accesorios.

DISTRIBUIDORA DE COMPONENTES AUDIO Y VIDEO, S.A. DE C.V., se compromete a reparar el producto defectuoso o cambiarlo por uno nuevo o similar (en el caso de que se haya descontinuado), cuando no sea posible la reparación, a consecuencia de un defecto de fabricación previo diagnóstico realizado por nuestro centro de servicio, sin ningún cargo para el consumidor. El tiempo de reparación no será mayor de 30 (treinta) días naturales contados a partir de la fecha de recepción del producto en nuestro centro de servicio.

Esta garantía no tendrá validez en los siguientes casos:

- Cuando el producto hubiese sido utilizado en condiciones distintas a las normales.
- Cuando el producto no hubiese sido operado de acuerdo con el instructivo de uso que le acompaña.
- Cuando el producto hubiese sido alterado o reparado por personas no autorizadas por DISTRIBUIDORA DE COMPONENTES AUDIO Y VIDEO S. A. DE C.V.

Nombre del consumidor: \_\_\_\_\_

Dirección y teléfono: \_\_\_\_\_

Fecha de compra: \_\_\_\_\_

**IMPORTADOR:**  
**DISTRIBUIDORA DE COMPONENTES AUDIO Y VIDEO, S.A. DE C.V.**  
Av. Pirules No. 134-D Int. 14 Col. Industrial San Martín Obispo  
CP 54769 Cuautitlán Izcalli, Estado de México  
TEL: 01 (55) 5887 8036  
RFC: DCA 990701 RB3

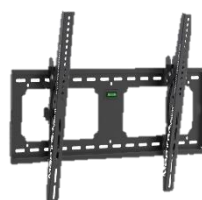

**MANUAL DE INSTRUCCIONES**  
**SOPORTE PARA PANTALLA**  
**HO-FREE-COMBO2**



[master.com.mx](http://master.com.mx)



@ Master\_Expertos



MasterElectronicsMX

Por favor antes de utilizar le recomendamos, lea completamente las instrucciones de este manual.

## Introducción

Gracias por adquirir productos M master INNOVACIÓN QUE SE VIVÉ los cuales son fabricados bajo las normas internacionales de calidad y seguridad, garantizando la calidad de materiales y buen funcionamiento.

## Aplicación

Soporte fijo con inclinación, fabricado en acero al carbono, brindando una mayor resistencia, ideal para pantallas de plasma, LCD, LED, SMART TV, para la colocación en pared, la mejor forma de aprovechar los espacios y darle mejor vista a la pantalla.

## Condiciones de uso normal

- Realice el armado e instalación de acuerdo con el manual de instrucciones.
- Utilice en interiores como lugares cerrados o techados.
- Colocar en pared sólida.
- Evitar exponer a caídas.
- Solo utilizar con el peso indicado, no exceder las especificaciones de acuerdo con el manual

## Advertencias

- Mantenga alejado del alcance de los niños.
- No exponer al contacto con el agua.
- No exponer a los rayos del sol por tiempo prolongado.
- No exponer en ambientes con mucho polvo.
- Las especificaciones están sujetas a cambio sin previo aviso.
- M master no se hace responsable por daños ocasionados por el mal uso o instalación que se le dé al equipo.
- No instalar cerca de calefacciones, chimeneas, aire acondicionado o cualquier otra fuente de energía térmica.
- Si usted no entiende en su totalidad la forma de amar e instalar, consulte a un técnico calificado para su correcto armado e instalación.
- Al menos dos personas calificadas deben realizar el procedimiento de instalación.
- No alterar o modificar alguna de las partes que conforman el equipo.











El no tomar en cuenta las condiciones de uso normal y advertencias en el correcto funcionamiento anula toda garantía.

Las imágenes utilizadas son solo como referencia, pueden ser diferentes a las reales.

**Especificaciones**

Tipo: Fijo con inclinación  
 Compatibilidad: Para pantallas de 32" (81,28 cm) a 75" (190,50 cm)  
 Carga máxima: 75 kg  
 VESA máximo: 700X450  
 VESA mínimo: 75x75  
 Inclinación: 0° a 15°  
 Distancia al muro: 4 cm  
 Fabricación: Acero al carbono

**Lista de accesorios**

ID	Descripción	Imagen	Cantidad
1	Plato de soporte	*1	1 pieza
2	Brazo izquierdo	*2	1 pieza
3	Brazo derecho	*3	1 pieza
4	Tornillo de seguridad	*4	2 piezas
A	Tornillo M4X15mm		4 piezas
B	Tornillo M6X15mm		4 piezas
C	Tornillo M8X15mm		4 piezas
D	Tornillo M4X30mm		4 piezas
E	Tornillo M6X30mm		4 piezas
F	Tornillo M8X30mm		4 piezas
G	Rondana cuadrada		4 piezas
H	Pijas		4 piezas
I	Taquete para pared		1 pieza
J	Rondanas		4 piezas
K	Espaciador 9/16"		4 piezas

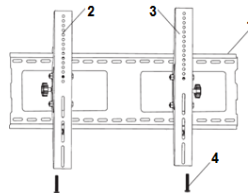

**Instalación**

**Paso 1.**

Utilizando el plato del soporte como plantilla marque los puntos donde se realizarán las perforaciones, verifique que el plato este nivelado antes de marcar los puntos. Realice las perforaciones con herramienta adecuada con un diámetro de 10 mm y una profundidad de 50 mm

Coloque los taquetes en los orificios realizados, verifique que entren a presión y queden al ras de la pared. Fije el soporte utilizando las pijas, verifique que el plato no presente ningún movimiento.

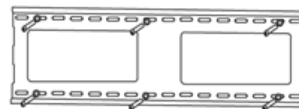

**Paso 2.**

Para la colocación de los brazos del soporte, cerciórese de que el gancho de cada brazo sea correctamente ajustado en la charola al momento del montaje.

Si la pantalla cuenta con parte trasera plana, utilice los tornillos (A,B,C,D,E, F) según corresponda al modelo de pantalla a instalar y rondanas (G). Figura 1a

Si la pantalla cuenta con parte trasera cóncava, utilice los tornillos (A,B,C,D,E, F) según corresponda al modelo de pantalla a instalar, rondanas (G) y espaciadores plásticos (K) los cuales deben de ir entre la pantalla y el brazo. Figura 1b

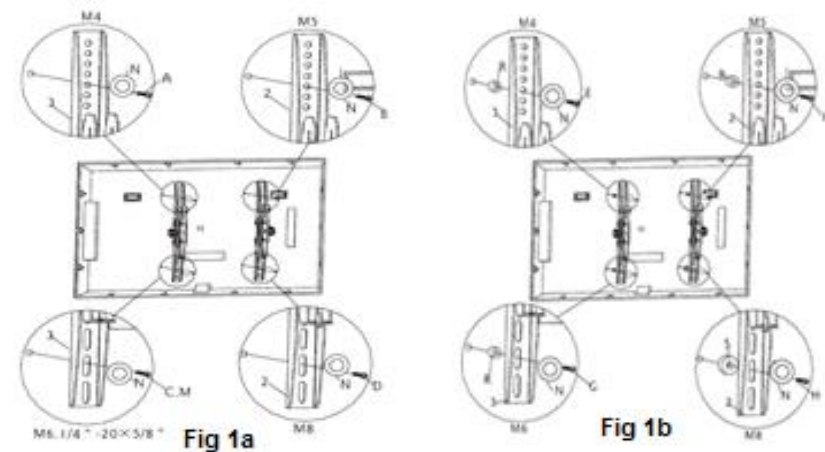

Nota: Si los tornillos que incluye el soporte para fijar los brazos del soporte a la pantalla no coinciden con el modelo de la pantalla a instalar, los deberá adquirir por separado.

**Paso 3.**

Con la ayuda de otra persona, levante la pantalla y monte los ganchos superiores de los brazos del soporte sobre la pestaña superior del plato del soporte. Fig 3a

Posteriormente baje lentamente la parte baja de la pantalla hasta que la parte baja del brazo descansa en la pestaña inferior del plato del soporte, verifique que la pantalla este centrada con respecto al plato del soporte, asegure la posición de la pantalla con los tornillos de seguridad. Fig. 3b.

