

## POLIZA DE GARANTIA

PRODUCTO: SOPORTE PARA PANTALLAS SMART TV, 3D, LEDS, LCD,  
PLASMA  
MARCA: MASTER VISION  
MODELO: HO-ARMST17-55

DISTRIBUIDORA DE COMPONENTES AUDIO Y VIDEO S. A. DE C.V. Agradece a usted la compra de este producto, el cual goza de una garantía de **1 año** contra cualquier defecto de fábrica, la cual ampara todas las piezas y componentes del producto, así como también la mano de obra y gastos de transportación, sin ningún cargo para el consumidor, contados a partir de su fecha de compra como material nuevo.

Para hacer efectiva la garantía deberá presentar el producto y póliza de garantía sellada en el lugar donde lo adquirió y/o en nuestro centro de servicio de DISTRIBUIDORA DE COMPONENTES AUDIO Y VIDEO, S.A. DE C.V., ubicado en: Av. Pirules No. 134-D Int. 14 Col. Industrial San Martín Obispo CP 54769 Cuautitlán Izcalli, Estado de México o comuníquese a los TEL/FAX: 5887 8036 o al TEL: 5887 1250, en donde también usted podrá encontrar partes, componentes, consumibles y accesorios.

DISTRIBUIDORA DE COMPONENTES AUDIO Y VIDEO, S.A. DE C.V., se compromete a reparar el producto defectuoso o cambiarlo por uno nuevo ó similar (en el caso de que se haya discontinuado), cuando no sea posible la reparación, a consecuencia de un defecto de fabricación previo diagnóstico realizado por nuestro centro de servicio, sin ningún cargo para el consumidor. El tiempo de reparación no será mayor de 30 (treinta) días naturales contados a partir de la fecha de recepción del producto en nuestro centro de servicio.

Esta garantía no tendrá validez en los siguientes casos:

- Cuando el producto hubiese sido utilizado en condiciones distintas a las normales.
- Cuando el producto no hubiese sido operado de acuerdo con el instructivo de uso que le acompaña.
- Cuando el producto hubiese sido alterado o reparado por personas no autorizadas por DISTRIBUIDORA DE COMPONENTES AUDIO Y VIDEO S. A. DE C.V.

NOMBRE DEL CONSUMIDOR: \_\_\_\_\_

DIRECCION Y TELEFONO: \_\_\_\_\_

FECHA DE COMPRA: \_\_\_\_\_

### IMPORTADOR:

DISTRIBUIDORA DE COMPONENTES AUDIO Y VIDEO, S.A. DE C.V.  
Av. Pirules No. 134-D Int. 14 Col. Industrial San Martín Obispo  
CP 54769 Cuautitlan Izcalli, Estado de México  
TEL: 01 (55) 5887 8036 / 01 (55) 5887 1250  
RFC: DCA 990701 RB3

Página 8

**MASTER** Vision®  
Innovación y Calidad

## MANUAL DE INSTRUCCIONES



SOPORTE PARA PANTALLAS SMART TV, 3D, LEDS, LCD, PLASMA



### HO-ARMST17-55

**POR FAVOR ANTES DE UTILIZAR SU NUEVO SOPORTE PARA PANTALLAS SMART TV, 3D, LEDS, LCD, PLASMA LE RECOMENDAMOS, LEA COMPLETAMENTE LAS INSTRUCCIONES DE ESTE MANUAL.**

Página 1

Gracias por adquirir productos **MASTER VISION** nuestra máxima preocupación es la **SEGURIDAD** y **CALIDAD** de nuestros productos. Por lo tanto nuestra línea de SOPORTES PARA PANTALLA, la hemos certificado con las más estrictas normas europeas para garantizarle tranquilidad y confianza en la operación y uso de su HO-ARMST17-55.

### APLICACIONES

El HO-ARMST17-55. Está diseñado para montar pantallas de PLASMA, LCD, HDTV, 3D Y LEDS de 17"(43,18 cm) - 55"(139,70 cm) con un peso máximo de 45 kg El producto una vez montado permite que su pantalla tenga un libre movimiento de inclinación vertical de 15° a +15°

**Desempaque:** Abra cuidadosamente el cartón, saque el contenido. Verifique el contenido según la lista de piezas suministrada, No utilice las piezas dañadas o defectuosas.

#### Instale y maneje este dispositivo con cuidado.

Lea por favor estas instrucciones antes de comenzar la instalación, y sígalas cuidadosamente paso a paso.

Utilice el equipo de seguridad apropiado durante la instalación.

Por favor llame y solicite la ayuda de un contratista calificado en la instalación de soportes en caso de que usted:

- No entienda las instrucciones o tenga dudas sobre la seguridad en la instalación.
- Si usted no sabe de qué material es su pared.

No utilice este producto con propósitos distintos o modifique su configuración y solo use el producto en lo explícitamente establecido en este manual. No nos hacemos responsable de los daños causados a tercero o en sus productos por un montaje incorrecto, o por el mal uso de este producto.

#### Nota:

Los accesorios y el montaje suministrados en este paquete no están diseñados para instalaciones en paredes de acero o en paredes de tabla roca.

Si el accesorio que usted necesita para la instalación no está incluido en el paquete, consulte a su almacén local.

### ESPECIFICACIONES



Para pantallas de 17" (43,18 cm) a 55" (139,70 cm)



Carga máxima: 45 kg

### NOTAS

Elegir el lugar adecuado para instalar la placa de pared. El soporte debe estar instalado en una pared de concreto sólido.

Asegúrese de que la pared puede soportar un peso de hasta 300 kg

Los usuarios deben comprobar y darle mantenimiento al producto con frecuencia de acuerdo con el uso para garantizar que la pantalla plana funciona con normalidad y de manera segura.

Por favor, limpie las piezas de unión con un paño seco con frecuencia.

No lo use en la lluvia o en ambientes húmedos.

Por favor, compruebe una vez cada dos meses, que todos los tornillos estén bien fijados.

Para atender sus dudas, aclaraciones o asistencia en la instalación y operación de su producto Master Visión

#### Póngase en contacto con nosotros mediante:

- \* Soporte en línea: Desde nuestra página Web mande su e-mail
- \* Atención personalizada: Gerencia de calidad y soporte técnico.

- A toda la república. Lada sin costo; 01 800 670 7079 y 01 800 849 3448.
- Local: 58-87-49-22 y 58-87-81-42
- Para ambos teléfonos solicite las extensiones: 255, 226 y /o 551.

**MASTER** Vision®  
Innovación y Calidad

[www.master.com.mx](http://www.master.com.mx)

[ventas@master.com.mx](mailto:ventas@master.com.mx)



**PASO 4:**

Instale la placa de televisión fija en la parte posterior de la pantalla. Atornille los cuatro tornillos en los orificios de la parte posterior de la pantalla, los tornillos deben ser seleccionados dependiendo de la dimensión del agujero de la pantalla.

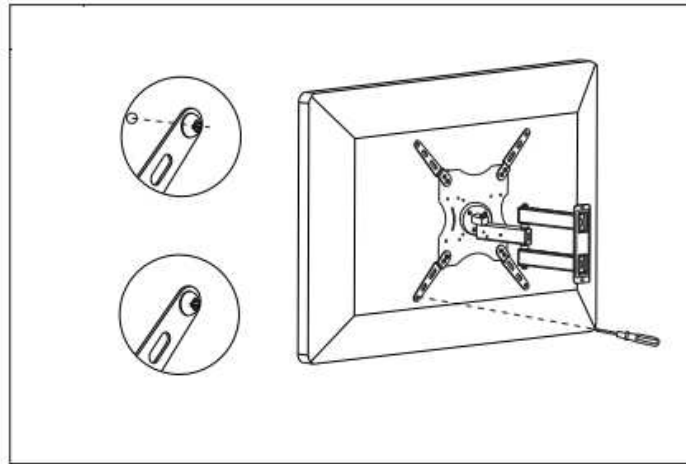

Angulo vertical: -15° ~ +15°

Rotación: 360°



VESA mínima: 75 X 75 mm  
VESA máxima: 400 X 400 mm

Giro: 180°

**HERRAMIENTA QUE NECESITA PARA INSTALAR SU SOPORTE**

Martillo  
Broca para concreto  
Destornillador

Taladro eléctrico  
Gafas protectoras  
Nivel de gota

Cubre boca  
Lápiz  
Llave española

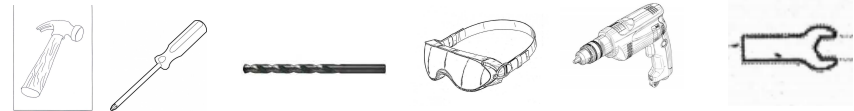

	DESCRIPCION	FIGURA	CANTIDAD
A	TORNILLO PARA MADERA		2
B	TAQUETE		2
C	TORNILLO M4X12		4
D	TORNILLO M5X12		12
E	TORNILLO M6X15		4
F	TORNILLO M8X15		4
G	ARANDELA PLANA		4
H	ARANDELA PLANA		2
I	TUERCA M5		8

Para la correcta colocación del soporte es necesario realizar las tareas por dos personas, no intente realizar la instalación usted solo.

Después de determinar la altura del soporte, siga las instrucciones de instalación, puede realizar el montaje en diversas clases de pared de madera, concreto y de ladrillo o tabique.

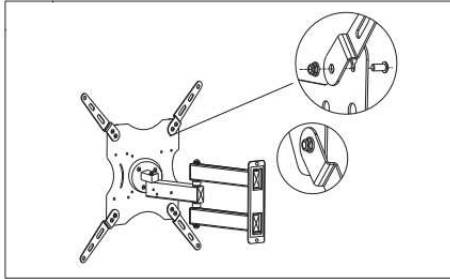

#### PASO 1:

Si los agujeros de montaje están separados 400x400 mm utilice las placas adaptadoras.

#### PASO 2:

Use la placa de pared como plantilla para perforar dos agujeros. Realice las perforaciones de acuerdo con el tipo de pared que se ajuste a sus necesidades.

#### MONTAJE EN SUPERFICIES DE MADERA

Taladre los orificios con un diámetro de 8 mm y con una profundidad de 60 mm verifique por favor que estos agujeros estén nivelados.

#### MONTAJE EN SUPERFICIES DE CONCRETO, TABIQUE O LADRILLO

Taladre los orificios con un diámetro de 8 mm y con una profundidad de 60 mm verifique por favor que estos agujeros estén nivelados.

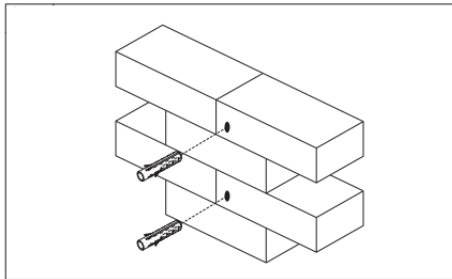

\*No use taladro eléctrico para apretar los tornillos.

#### PASO 3:

Inserte en los orificios los taquetes, verifique que estos entren a presión y queden al ras de la pared.

Coloque el panel del soporte en la pared y apriete los tornillos hasta que estén colocados firmemente, no apriete demasiado los tornillos, podría causar daño irreversible a los tornillos o la cuerda de los orificios de los equipos y consecuentemente dañar a personas. Para mayor comprensión vea las figuras anexas.

