

ASISTENCIA TECNICA

Para atender sus dudas, aclaraciones o asistencia en la instalación y operación de productos MASTER®, póngase en contacto con nosotros:

- Soporte en línea: Desde nuestra página Web mande su mail.
- Atención Personalizada: Gerencia de Calidad y Soporte Técnico.
 - Teléfono: 01 55 5887-8036 extensiones: 226 y/o 254.



www.master.com.mx ventas@master.com.mx



NUESTRA FAMILIA DE PRODUCTOS



POLIZA DE GARANTIA

PRODUCTO: VIDEOPORTERO
MARCA: MASTER®
MODELO: MS-VIDEOPORTERO

DISTRIBUIDORA DE COMPONENTES AUDIO Y VIDEO S. A. DE C.V. Agradece a usted la compra de este producto, el cual goza de una garantía de **1 año** contra cualquier defecto de fabrica, la cual ampara todas las piezas y componentes del producto, así como también la mano de obra y gastos de transportación, sin ningún cargo para el consumidor, contados a partir de su fecha de compra como material nuevo.

Para hacer efectiva la garantía deberá presentar el producto y póliza de garantía sellada en el lugar donde lo adquirió y/o en nuestro centro de servicio de DISTRIBUIDORA DE COMPONENTES AUDIO Y VIDEO, S.A. DE C.V., ubicado en: Av. Pirules No. 134-D Int. 14 Col. Industrial San Martín Obispo CP 54769 Cuautitlán Izcalli, Estado de México o comuníquese al TEL/FAX: 5887 8036, en donde también usted podrá encontrar partes, componentes, consumibles y accesorios.

DISTRIBUIDORA DE COMPONENTES AUDIO Y VIDEO, S.A. DE C.V., se compromete a reparar el producto defectuoso o cambiarlo por uno nuevo o similar (en el caso de que se haya descontinuado), cuando no sea posible la reparación, a consecuencia de un defecto de fabricación previo diagnóstico realizado por nuestro centro de servicio, sin ningún cargo para el consumidor. El tiempo de reparación no será mayor de 30 (treinta) días naturales contados a partir de la fecha de recepción del producto en nuestro centro de servicio.

Esta garantía no tendrá validez en los siguientes casos:

- Cuando el producto hubiese sido utilizado en condiciones distintas a las normales.
- Cuando el producto no hubiese sido operado de acuerdo con el instructivo de uso que le acompaña.
- Cuando el producto hubiese sido alterado o reparado por personas no autorizadas por DISTRIBUIDORA DE COMPONENTES AUDIO Y VIDEO S. A. DE C.V.

NOMBRE DEL CONSUMIDOR: _____

DIRECCION Y TELEFONO: _____

FECHA DE COMPRA: _____

IMPORTADOR:

DISTRIBUIDORA DE COMPONENTES AUDIO Y VIDEO, S.A. DE C.V.

Av. Pirules No. 134-D Int. 14 Col. Industrial San Martín Obispo

CP 54769 Cuautitlán Izcalli, Estado de México

TEL: 01 (55) 5887 8036

RFC: DCA 990701 RB3

MASTER®

Innovación en Electrónica

MANUAL DE USUARIO



MODELO: MS-VIDEOPORTERO

Antes de utilizar el equipo, le recomendamos lea completamente las instrucciones del manual

Gracias por adquirir productos MASTER los cuales son fabricados bajo las normas internacionales de calidad y seguridad garantizando la calidad de materiales y buen funcionamiento.

RECOMENDACIONES

- EL equipo se debe operar de acuerdo con el manual
- No desmonte ninguna de sus partes. Si tiene algún problema con el equipo, póngase en contacto con un profesional.
- Debe mantenerse seco. Por favor no utilice el equipo en condiciones de lluvia, en lugares húmedos.
- No encender y apagar el equipo con frecuencia.
- No golpee ni lance este producto, instale en un lugar seguro y firme.
- Mantenga la unidad lejos de objetos inflamables o explosivos o alto voltaje.
- Utilice solo los accesorios incluidos para operar el sistema.
- Las especificaciones están sujetas a cambios sin previo aviso. Master no asume ninguna responsabilidad por daños derivados del mal uso del equipo.

ACCESORIOS

- | | |
|---------------------------|---------|
| • Videoportero | 1 pieza |
| • Estación para entrada | 1 pieza |
| • Manual de instrucciones | 1 pieza |
| • Adaptador ca/cc | 1 pieza |

ESPECIFICACIONES

DESCRIPCIÓN	VIDEOPORTERO	UNIDAD EXTERIOR
Temperatura de operación	-40° ~ 70° C	-35° ~ 55° C
Humedad relativa	45% ~ 95%	
Presión atmosférica	86 Kpa ~ 105 Kpa	86 Kpa ~ 108 Kpa
Resistencia al fuego	IP33	
Voltaje de operación	15 Vcc	12 Vcc
Corriente estática	30 mA	0.17 mA
Corriente de operación	500 mA	150 mA
Pantalla	10.16 cm (4") CRT	N.A.
Cámara	N.A.	Color 420 TVL
Dimensiones	227 x 190 x 60 mm	170 x 105 x 55 mm
Superficie de instalación	Montaje en Pared	Montaje en Pared
Peso neto	1 250 g	260 g

DESCRIPCION DE FUNCIONES

VIDEO PORTERO

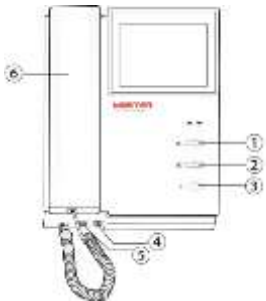

- 1 Selector de música
- 2 Monitoreo
- 3 Seguro
- 4 Ajuste de brillo
- 5 Ajuste de contraste
- 6 Auricular

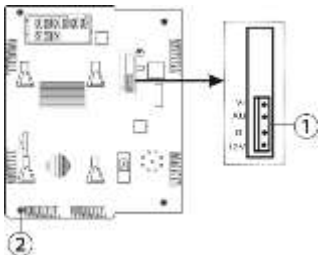

- 1 Esta terminal se utiliza para interconectar el video portero de la unidad externa. Las líneas de conexión deben estar conectadas con dos terminales con la misma letra de cada teléfono de interior.
 - 2 Conectores alimentación
- Vi** línea de video con Vi de unidad exterior
AU Línea para audio y señal de seguro.
G Línea común, conecte con unidad externa en conector G.
12V Alimentación a 12 Vcc para unidad exterior.

MODO 3: LOCALIZACION DE ACUERDO A COMANDO

En este modo, el equipo estará en modo de "Deep Sleep", no se conecta a la plataforma. Puede enviar comando SMS/llamada para activar la comprobación función de localización. Durante este modo no se podrá ejecutar el comando de activar o desactivar. El equipo contestara "The terminal is in Deep Sleep mode. Please wake up!"

Enviar comando: **modo,3#**

CONTACTO

Para obtener información sobre productos relacionados o de su interés, visite nuestro sitio WEB

www.master.com.mx

O si bien lo prefiere síganos en nuestras redes sociales:

MasterElectronicsMX

@ Master_Expertos

Ventas

ventas@master.com.mx



UNIDAD EXTERNA

Llamar: Presione el “botón de llamada” para llamar y activar el timbre del video portero, al contestar, se escuchara la voz por la bocina de la unidad externa, en caso de ingresar el domicilio, el operador deberá liberar el seguro de la puerta para poder tener acceso

UNIDAD EXTERNA

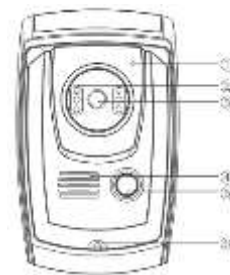

- 1 Micrófono
- 2 LED infrarrojo
- 3 Cámara
- 4 Bocina
- 5 Botón de llamada
- 6 Tornillo

- VI Línea de video conectar Vi de video portero
 AU Línea de audio, y línea de bloqueo, conectar en AU de video portero
 G Línea de común, conecte en G de video portero
 12V Alimentación unidad exterior, conecte en 12V de video portero
 L+ Conectar a cerradura, como línea de señal de desbloqueo
 L- Conectar a cerradura, como línea común para señal de bloqueo



DIAGRAMA DE INSTALACIÓN

Al lado izquierdo se muestra conexión de 2 video porteros con una unidad externa y seguro para puerta.

Al lado derecho se muestra conexión de video portero con unidad externa y seguro para puerta.



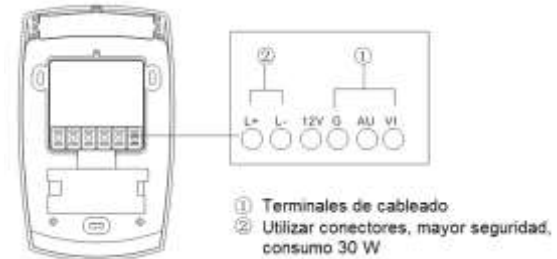
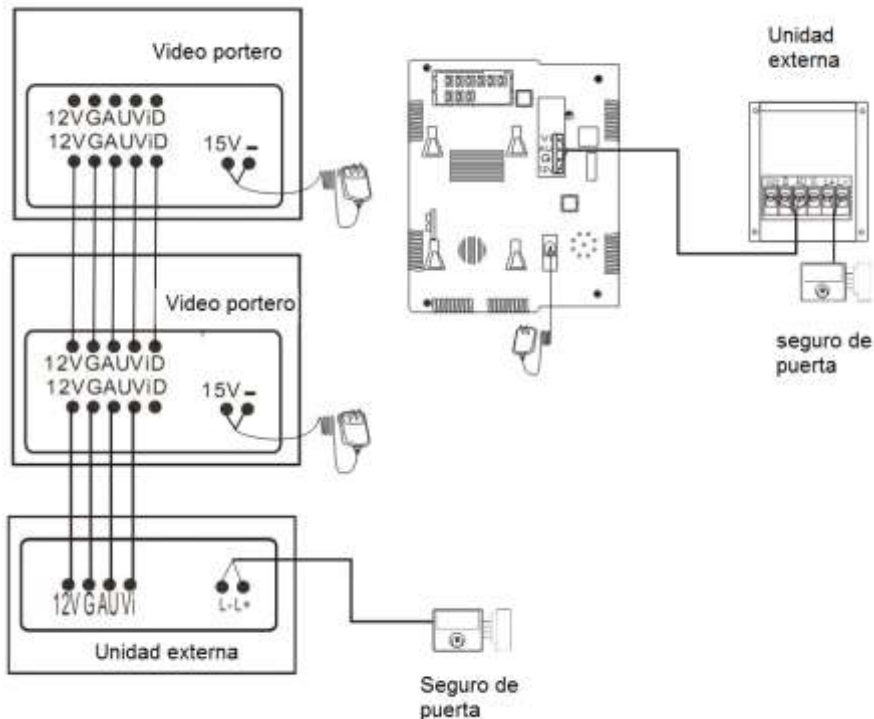

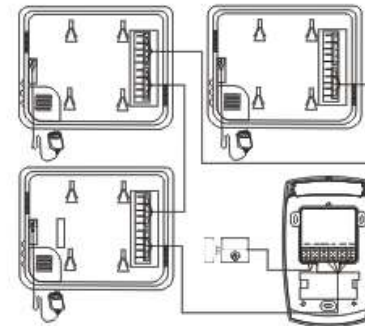
Conexión de unidad externa en serie, hasta 4 unidades



OPERACION

VIDEO PORTERO

- 1 Contestar: Cuando el video portero suena, levante el auricular para hablar con la visita.
- 2 Botón apertura  (Unlock): Al estar hablando o viendo el monitor del video portero, presione el botón unlock para liberar el seguro de la puerta, al finalizar la apertura cuelgue el auricular y la pantalla se apagará automáticamente transcurridos unos segundos.
- 3 Monitor : En modo de espera, presione el botón de monitor para visualizar la imagen de la unidad externa.
- 4 Ajuste brillo y contraste: Utilizando un desarmador de cruz (no incluido) Desplace el botón "ajuste de brillo" y el de "ajuste de contraste" para ajustar brillo y contraste de acuerdo a la mejor vista de la imagen en el monitor.
- 5 Apagado automático: Cuando el monitor está encendido al finalizar y colgar el auricular, el monitor se apagará automáticamente en un lapso de 60 segundos. Al encender el monitor con el botón de visualizar pantalla, esta automáticamente se apagará al pasar 60 segundos.